

スプリングオフィスフェア

オフィスのあらゆるシーンに必要な商品が期間限定で**超**オトク!!



2025 SPRING OFFICE FAIR

スプリングオフィスフェア

キャンペーン期間 1月6日(月)より▶**3月31日(月)**まで

P.16
掲載

ワークチェアキャンペーン

機能性に充実したワークチェアをご紹介します



キャンペーンの種類

超 特価商品

冊子限定の特価商品となります。

送料サービス商品

冊子限定の送料サービス商品となります。
※軒先渡しとなります。
※組立・開梱・搬入・設置等の諸費用は含まれておりません。
※数量が多い場合、複数回に分けて、順次出荷、到着となります。送料無料については北海道(札幌市を除く)、沖縄を除きます。

超お買い得!! 得

他の商品より更にお得なお買い得商品となります。

数量限定○○台

規定の数量に限り特価となります。無くなり次第終了となります。

セットでお買い得

テーブルとチェアのセット商品となります。

マークの表示について

- 粉体塗装 粉体塗装している商品をあらわしています。
- 完成品 完成品にてお届けする製品です。
- 組立式 組み立てが必要な製品です。組み立て費用などは別途申し受けますのでご了承願います。
- カギ付 引出し・扉に鍵が付いている製品です。
- G グリーン購入法適合商品 G グリーン購入法適合商品をあらわしています。
- 運賃別途 価格には配送費は含まれておりません。別途申し受けますのでご了承願います。(北海道・沖縄・離島にしましては、すべて運賃を別途申し受けます)
- 施工別途 価格には施工費は含まれておりません。別途申し受けますのでご了承願います。
- 据付別途 価格には据え付け費は含まれておりません。別途申し受けますのでご了承願います。
- 組立費別途 価格には組立費は含まれておりません。別途申し受けますのでご了承願います。

●販売店名

工場器具・機器の専門メーカー



<https://www.sts-sakae.co.jp/>

2024年12月発行

カタログ有効期限：2025年3月31日

工場器具・機器の専門メーカー



期間限定 超 特価商品

他の商品より更に
お得なお買い得商品となります。

オフィスを明るく清潔にする ホワイト色。

オフィスデスクLCSシリーズ

2025総合・Web
カタログ
1535・1536
ページをご覧ください
生興(株)

●共通仕様
天板：スチール、メラミン化粧板
前後面/ポストフォーム加工
サイド/ABS樹脂エッジ
本体・脚：スチール、粉体塗装 アジャスター付
袖箱：スチール、粉体塗装、オールロック機構

●カラー(天板・本体)



●運賃別途 ●グリーン購入法
適合商品 ●施工別途

●脇机 カギ付



LCS-047WW

品番	価格(税抜)	メーカー希望 小売価格	特価(税抜)
LCS-047	¥39,380	¥50,600	¥35,500

●品番末尾の□にカラーをご指定下さい。

●2段ワゴン カギ付



LCS-042WW

品番	価格(税抜)	メーカー希望 小売価格	特価(税抜)
LCS-042	¥43,880	¥56,500	¥39,500

●低床キャスター付 ●カラーはCG・WWのみです。
●品番末尾の□にカラーをご指定下さい。

●3段ワゴン カギ付



LCS-043WW

品番	価格(税抜)	メーカー希望 小売価格	特価(税抜)
LCS-043	¥44,660	¥57,400	¥40,200

●双輪キャスター付 ●カラーはCG・WWのみです。
●品番末尾の□にカラーをご指定下さい。

●両袖机 カギ付

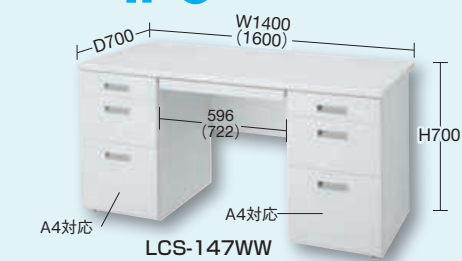

LCS-147WW

品番	価格(税抜)	メーカー希望 小売価格	特価(税抜)
LCS-147	¥83,480	¥107,600	¥75,200

●コードホール：1個 ●品番末尾の□にカラーをご指定下さい。

●平机

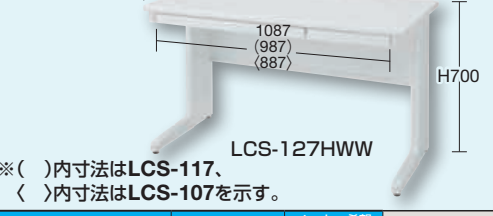

LCS-127WW

品番	価格(税抜)	メーカー希望 小売価格	特価(税抜)
LCS-127H	¥42,360	¥54,500	¥38,200

●コードホール：1個 ●品番末尾の□にカラーをご指定下さい。



超お買い得!!
15% OFF
数量限定 200台
売切御免!!

●片袖机 カギ付
LCS-127WW (右袖仕様)
●右袖・左袖を
変更可能

※()内寸法はLCS-117、()内寸法はLCS-107を示す。

品番	価格(税抜)	メーカー希望 小売価格	特価(税抜)
LCS-127	¥60,690	¥78,200	¥51,600
LCS-117	¥58,550	¥75,400	¥52,700
LCS-107	¥56,330	¥72,400	¥50,700

●コードホール：1個 ●品番末尾の□にカラーをご指定下さい。

●平机



※()内寸法はLCS-167Hを示す。

品番	価格(税抜)	メーカー希望 小売価格	特価(税抜)
LCS-147H	¥58,620	¥75,500	¥52,800

●コードホール：1個 ●品番末尾の□にカラーをご指定下さい。

LCSデスクに合わせて使用可能！ デスクパネルDLPシリーズ

2025総合・Web
カタログ
1537
ページをご覧ください
生興(株)



パネルの高さは20mmピッチで
調整が可能です。

●カラーサンプル
布地：ポリエステル(100%)

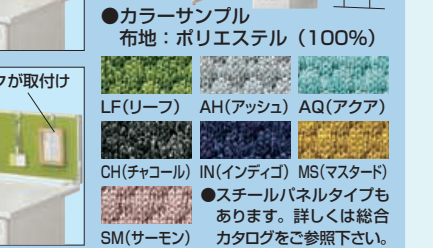

●材質：パネル=30mm厚
芯材=樺材木合板+ペーパーハニカムコア
フレーム・ポール=アルミ押出成型
ブラケット=スチール製シルバー塗装仕上げ

間口(W)	品番	価格(税抜)	メーカー希望 小売価格	特価(税抜)
1600×360mm	DLP-163	¥25,080	¥30,700	¥22,600
1400×360mm	DLP-143	¥23,850	¥29,200	¥21,500
1200×360mm	DLP-123	¥21,990	¥26,900	¥19,800
1100×360mm	DLP-113	¥21,580	¥26,400	¥19,500
1000×360mm	DLP-103	¥20,990	¥25,700	¥18,900

※クランプ式取付(対応天板厚20~35mm)クランプ奥行き35mm
●品番末尾の□にカラーをご指定下さい。

期間限定 超 特価商品

引出しを引くだけで書類を見つけ出せます。 無駄のない統一のとれたファイリングが可能です。

ファイリングキャビネット

2025総合・Web
カタログ
1655・1656
ページをご覧ください
ダイシン工業(株)



●本体カラー：ホワイト

●オールロック機構

一箇所のロックで、すべての
引出しが同時に施錠できます。

●ラッチ機構

30mm間隔で調節で
きます。書類の量に
応じてセットして下
さい。

●仕切板

ダブルサスペンションレール
いつまでも滑らかなスライド
を保ち続けます。

●ラッチ機構

引き手を引くだけで、
自動的にケリコミ(仮
錠安全装置)がはず
れ、スムーズに引出
しが開けられます。

●仕切板(グレー色)

ハンガーフォルダーで書
類を整理するとき使用
して下さい。引出しへ
のセットは、ハンガーフ
レームに脚を取付け、銅板
の差込口に入れるだけです。

●仕切板

品番	用途	価格(税抜)	メーカー希望 小売価格	特価(税抜)
240815 PB-A4	A4用(1枚)	¥630	¥540	¥540
240816 PB-B4	B4用(1枚)	¥690	¥590	¥590

●引出しのカバー

正面裏表カバーには、
適度な膨らみをもたせ
てあるので、手前の
フォルダーが楽に取り
出せます。

●ハンガーフレーム

ハンガーフォルダーで書
類を整理するとき使用
して下さい。引出しへ
のセットは、ハンガーフ
レームに脚を取付け、銅板
の差込口に入れるだけです。

●ハンガーフレーム

品番	用途	価格(税抜)	メーカー希望 小売価格	特価(税抜)
240818 HL-A4	A4用(2本組)	¥1,620	¥1,380	¥1,380
240819 HL-B4	B4用(2本組)	¥1,620	¥1,380	¥1,380
240820 HL-B5	B5用(2本組)	¥1,620	¥1,380	¥1,380

●A4サイズ



品番	価格(税抜)	メーカー希望 小売価格	特価(税抜)
240884 A4-2W	¥37,880	¥51,300	¥32,200

●引出し内形寸法：W319×D561×H274.5mm
●質量：28.5kg ●仕切板4枚付



品番	価格(税抜)	メーカー希望 小売価格	特価(税抜)
240885 A4-3W	¥55,520	¥76,100	¥47,200

●引出し内形寸法：W319×D561×H274.5mm
●質量：39.0kg ●仕切板6枚付



品番	価格(税抜)	メーカー希望 小売価格	特価(税抜)
240886 A4-4W	¥62,590	¥85,600	¥53,300

●引出し内形寸法：W319×D561×H274.5mm
●質量：51.0kg ●仕切板8枚付



品番	価格(税抜)	メーカー希望 小売価格	特価(税抜)
240911 A4-2.77W	¥44,360	¥60,100	¥37,800

●引出し内形寸法：W319×D561×H274.5mm
●質量：29.0kg ●仕切板4枚付

●B4サイズ



品番	価格(税抜)	メーカー希望 小売価格	特価(税抜)
240912 B4-2W	¥42,320	¥57,500	¥36,000

●引出し内形寸法：W387×D561×H299mm
●質量：30.5kg ●仕切板4枚付



品番	価格(税抜)	メーカー希望 小売価格	特価(税抜)
240913 B4-3W	¥61,560	¥84,300	¥52,400

●引出し内形寸法：W387×D561×H299mm
●質量：43.5kg ●仕切板6枚付

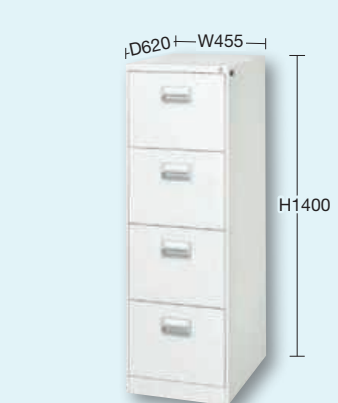

品番	価格(税抜)	メーカー希望 小売価格	特価(税抜)
240914 B4-4W	¥71,730	¥98,100	¥61,000

●引出し内形寸法：W387×D561×H299mm
●質量：55.5kg ●仕切板8枚付

●カードキャビネット



品番	価格(税抜)	メーカー希望 小売価格	特価(税抜)
240852 A5-13W	¥54,080	¥71,600	¥46,000
240853 A5-23W	¥75,680	¥100,200	¥64,400

●引出し内形寸法：W234×D562×H185mm
●質量：A5-13W=31.0kg、A5-23W=43.5kg
●仕切板：A5-13W=6枚付
A5-23W=タテ3枚、ヨコ12枚付

期間限定 超 特価商品

他の商品より更に
お得なお買い得商品となります。

さまざまな収納タイプを お好きな組み合わせでスッキリ！

書庫QUWALL

2025総合・Web
カタログ
1601~1609
ページをご覧ください
生興(株)



●扉・本体・ベース
カラー(ホワイト)

●運賃別途 ●グリーン購入法適合商品 ●据付別途 ●施工別途 ●カギ付

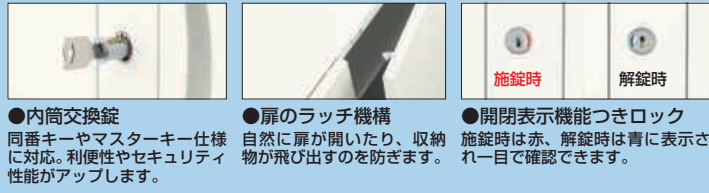

●内筒交換錠
同番キーやマスターキー仕様に対応。利便性やセキュリティ性能がアップします。

●扉のラッチ機構
自然に扉が開いたり、収納物が飛び出すのを防ぎます。

●開閉表示機能つきロック
施錠時は赤、解錠時は青に表示され一目で確認できます。

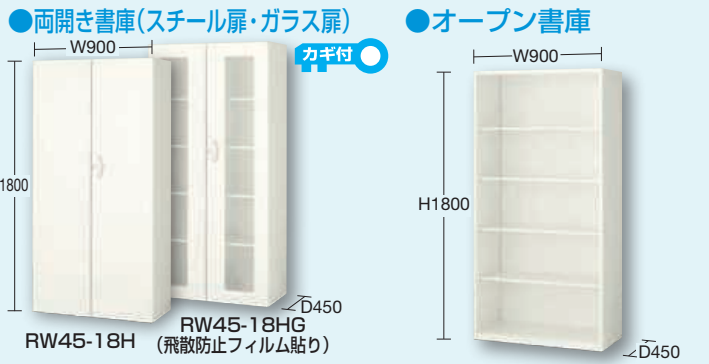

●両開き書庫(スチール扉・ガラス扉) ●オープン書庫

●H1800下置専用 (単位: mm)	
品番	価格(税抜) / メーカー希望小売価格 / 特価(税抜)
248633 RW45-18H	¥74,800 / ¥98,900 / ¥67,400
248634 RW45-18HG	¥113,120 / ¥150,000 / ¥101,900
●有効内寸法: W860×D419×H1722mm	
●質量: RW45-18H=54kg, RW45-18HG=58kg	
●棚板4枚付	

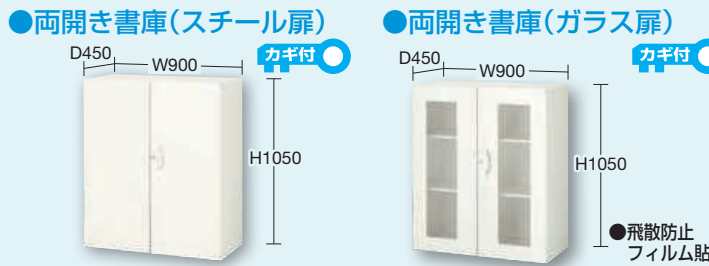

●H1050上下兼用 (単位: mm)	
品番	価格(税抜) / メーカー希望小売価格 / 特価(税抜)
248615 RW45-10S	¥47,930 / ¥63,200 / ¥40,800
248619 RW45-10SG	¥58,760 / ¥78,400 / ¥50,000
●有効内寸法: W860×D392×H990mm	
●質量: 34kg ●棚板2枚付	

●オプション

●棚板

品番	価格(税抜) / メーカー希望小売価格 / 特価(税抜)	
248646 RW45-TT	¥3,880 / ¥5,100 / ¥3,500	
●外形寸法: W895×D375×H15mm		
●質量: 3kg ●棚受4個付		

●ベース

※床ベースを固定する場合はオプションの床固定金具をご使用下さい。

品番	価格(税抜) / メーカー希望小売価格 / 特価(税抜)	
248288 RW45-NB	¥9,960 / ¥12,900 / ¥8,970	
●外形寸法: W900×D450×H60mm		
●質量: 3kg		

●床固定金具
床とベースを連結・固定し、転倒を防止します。

品番	価格(税抜) / メーカー希望小売価格 / 特価(税抜)	
248290 RG-YK	¥4,060 / ¥5,300 / ¥3,660	
●質量: 0.5kg ●4個1組(バラ出荷不可)		
●アンカーボルト: M6-45L		

期間限定 超 特価商品

他の商品より更に
お得なお買い得商品となります。

機能充実の定番ロッカー。 清潔感が人気のホワイト色。

SLKロッカー(ホワイトタイプ)

2025総合・Web
カタログ
1643・1644
ページをご覧ください
生興(株)



●SIAA認証シール
●抗菌加工により安心・安全にご使用頂けます。
更衣ロッカー-SLKW、SLDWシリーズは標準仕様で手の触れやすい扉の塗装や取手などの樹脂パーツに抗菌加工を施しています。安心安全で清潔な環境づくりが課題となる中で衛生的でコストパフォーマンスに優れたロッカーとなります。

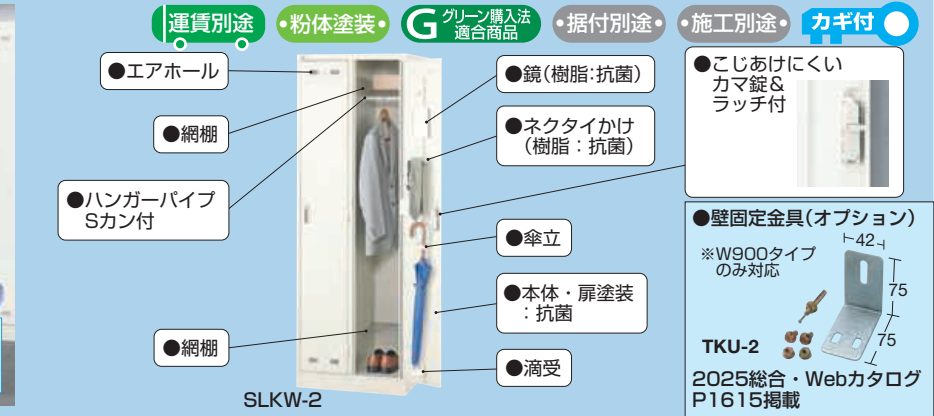

●エアホール ●鏡(樹脂:抗菌) ●こじあけにくい
カム錠&ラッチ付
●網棚 ●ネクタイかけ(樹脂:抗菌) ●壁固定金具(オプション)
※W900タイプのみ対応
●ハンガーパイプSカン付 ●傘立 ●TKU-2
●本体・扉塗装:抗菌 ●滴受 ●2025総合・Webカタログ
P1615掲載



タイプ	間口×奥行×高さ	有効内寸法	錠前タイプ	品番	質量	価格(税抜)	メーカー希望小売価格	特価(税抜)
4人用ロッカー	W900×D515×H1790mm	W174×D463×H1670mm	シリンダー錠 ダイヤル錠	247838 SLKW-4	50kg	¥60,880	¥90,600	¥51,800
				248369 SLDW-4-D		¥79,620	¥117,800	¥71,700
1人用ロッカー	W455×D515×H1790mm	W385×D463×H1670mm	シリンダー錠 ダイヤル錠	247834 SLKW-1	22kg	¥34,300	¥50,800	¥30,900
				248364 SLDW-1-D		¥37,930	¥56,200	¥34,200
2人用ロッカー	W608×D515×H1790mm	W247×D463×H1670mm	シリンダー錠 ダイヤル錠	247836 SLKW-2	32kg	¥44,480	¥65,700	¥40,100
				248365 SLDW-2-D		¥53,000	¥78,600	¥47,800
3人用ロッカー	W900×D515×H1790mm	W247×D463×H1670mm	シリンダー錠 ダイヤル錠	247837 SLKW-3	44kg	¥54,560	¥80,800	¥49,200
				248367 SLDW-3-D		¥69,780	¥103,000	¥62,900



タイプ	間口×奥行×高さ	有効内寸法	錠前タイプ	品番	質量	価格(税抜)	メーカー希望小売価格	特価(税抜)
6人用ロッカー	W900×D515×H1790mm	W247×D468×H820mm	シリンダー錠 ダイヤル錠	247839 SLKW-6	47kg	¥68,500	¥101,900	¥61,700
				248370 SLDW-6-D		¥94,750	¥140,200	¥85,300
8人用ロッカー	W900×D515×H1790mm	W174×D468×H820mm	シリンダー錠 ダイヤル錠	247840 SLKW-8	53kg	¥88,320	¥131,000	¥79,500
				248371 SLDW-8-D		¥120,800	¥179,200	¥108,800
9人用ロッカー	W900×D515×H1790mm	W247×D475×H526mm W247×D473×H526mm	シリンダー錠 ダイヤル錠	247843 SLKW-9	51kg	¥91,160	¥135,300	¥82,100
				248373 SLDW-9-D		¥123,950	¥184,600	¥111,600

●専用アジャスター(2個セット)
SLK更衣ロッカー専用のアジャスターです。設置場所によってアジャスターが必要な場合に追加できます。

ロッカーの底面にスライドして取付けます。

ロッカーの内側から高さ調整が可能です。

寸法	品番	価格(税抜) / メーカー希望小売価格 / 特価(税抜)
80×508	247854 SLK-AJ	¥6,220 / ¥7,600 / ¥5,600
●質量: 2kg ●材質: スチール製 クロメートメッキ		

期間限定送料サービス商品

期間限定送料サービス商品

用途に応じた収納ができる。 棚板可動タイプ。

シューズボックス(可動棚タイプ)

2025総合・Web
カタログ
1639
ページをご覧ください
生興(株)

●共通仕様
本体：スチール製、
粉体塗装（ニューグレー色・ホワイト色）
棚板寸法：W286×D332×H16mm
（30mmピッチで可動）
棚耐荷重：棚1枚当たり15kg
天面両端に壁固定用のハーフパンチ加工を施しています。

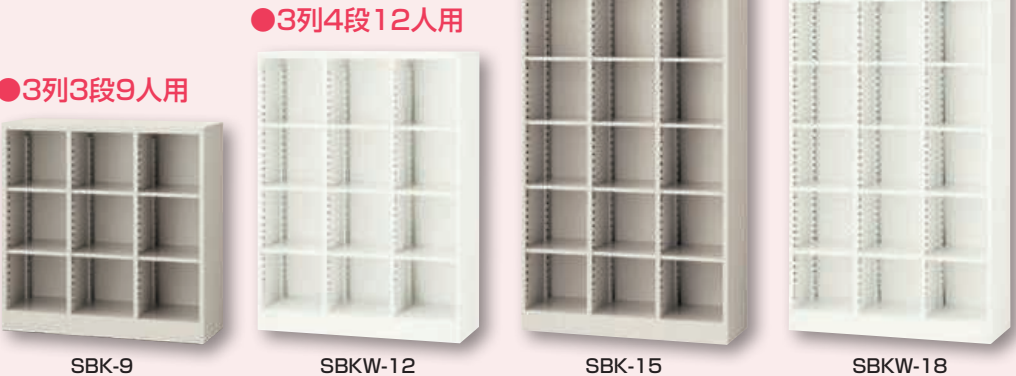

タイプ	間口×奥行×高さ	有効寸法	カラー	○品番	棚板	質量	価格(税抜)	メーカー希望 小売価格	特価(税抜)
3列3段9人用	W900×D350 ×H900mm	W277(右列266) ×D347×H780mm	ニューグレー ホワイト	248022 SBK-9 248045 SBKW-9	6枚付	20kg	¥39,300	¥50,600	¥37,400
3列4段12人用	W900×D350 ×H1200mm	W277(右列266) ×D347×H1080mm	ニューグレー ホワイト	248023 SBK-12 248042 SBKW-12	9枚付	26kg	¥47,590	¥61,300	¥45,300
3列5段15人用	W900×D350 ×H1500mm	W277(右列266) ×D347×H1380mm	ニューグレー ホワイト	248024 SBK-15 248043 SBKW-15	12枚付	32kg	¥56,980	¥73,400	¥54,200
3列6段18人用	W900×D350 ×H1800mm	W277(右列266) ×D347×H1680mm	ニューグレー ホワイト	248025 SBK-18 248044 SBKW-18	15枚付	38kg	¥65,120	¥83,900	¥61,900

●粉体塗装 ●グリーン購入法
適合商品 ●据付別途 ●施工別途



●オプション

●床固定金具 YKU-2 (下記参照) ●壁固定金具 TKU-2 (下記参照)

●シューズボックス用
追加棚板 SBKW-TT

○品番	価格(税抜)	メーカー希望 小売価格	特価(税抜)
248046 SBK-TT	¥2,980	¥3,800	¥2,840
248047 SBKW-TT	¥2,980	¥3,800	¥2,840

●材質：スチール ●付属品：棚受4ヶ付

オフィスや工場の 出入口の下足用に。

シューズボックス(オープンタイプ)

2025総合・Web
カタログ
1638・1639
ページをご覧ください
生興(株)

●共通仕様
本体：スチール製、
メラミン焼付塗装（ニューグレー色）
内部有効寸法：
SBN=W225×D347×H250mm
SBN-L12=W225×D347×H430mm
SBN-L16=W225×D347×H317mm
天面両端に壁固定用のハーフパンチ加工を施してい
ます。



●オプション (左ページ参照)

●床固定金具 YKU-2 ●壁固定金具 TKU-2

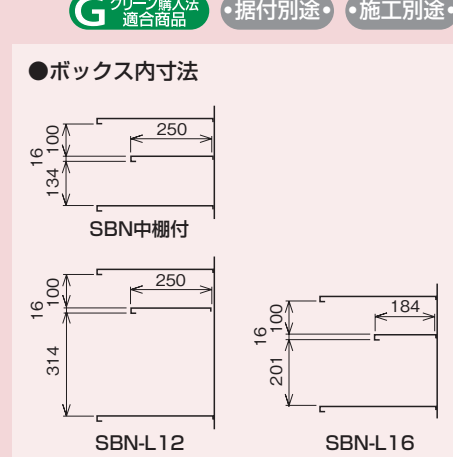

オフィスや工場の 出入口の下足用に。

シューズボックス(オープンタイプ)

2025総合・Web
カタログ
1638
ページをご覧ください
生興(株)

●共通仕様
本体：スチール製、
メラミン焼付塗装（ニューグレー色）
内部有効寸法：W960×D347×H250mm
中棚付（棚上有効高100mm・棚下有効高134mm）
天面両端に壁固定用のハーフパンチ加工を施しています。



タイプ	間口×奥行×高さ	○品番	質量	価格(税抜)	メーカー希望 小売価格	特価(税抜)
3段12人用(中棚あり)	W1000×D350×H910mm	248075 SBN-3	32kg	¥45,630	¥60,300	¥43,400
4段16人用(中棚あり)	W1000×D350×H1180mm	248076 SBN-4	41kg	¥56,400	¥74,900	¥53,600
5段20人用(中棚あり)	W1000×D350×H1450mm	248077 SBN-5	49kg	¥66,360	¥88,000	¥63,100
6段24人用(中棚あり)	W1000×D350×H1720mm	248078 SBN-6	59kg	¥76,290	¥100,400	¥72,500

●グリーン購入法
適合商品 ●据付別途 ●施工別途

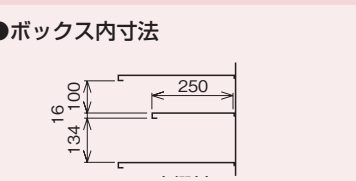

●オプション

●床固定金具 YKU-2 (下記参照) ●壁固定金具 TKU-2 (下記参照)

○品番	価格(税抜)	メーカー希望 小売価格	特価(税抜)
248179 YKU-2	¥1,600	¥1,600	¥1,520
248171 TKU-2	¥1,600	¥1,600	¥1,520

●アンカーボルト：M6-45L



タイプ	間口×奥行×高さ	○品番	質量	価格(税抜)	メーカー希望 小売価格	特価(税抜)
4列3段12人用(中棚あり)	W1000×D350×H910mm	248079 SBN-12	34kg	¥58,630	¥77,700	¥55,700
4列3段12人用(中棚なし)	W1000×D350×H910mm	248018 SBN-12N	33kg	¥44,160	¥58,400	¥42,000
4列4段16人用(中棚あり)	W1000×D350×H1180mm	248080 SBN-16	46kg	¥74,320	¥98,100	¥70,700
4列4段16人用(中棚なし)	W1000×D350×H1180mm	248019 SBN-16N	44kg	¥51,380	¥67,800	¥48,900
4列5段20人用(中棚あり)	W1000×D350×H1450mm	248081 SBN-20	52kg	¥84,130	¥111,400	¥80,000
4列5段20人用(中棚なし)	W1000×D350×H1450mm	248020 SBN-20N	51kg	¥61,190	¥80,900	¥58,200
4列6段24人用(中棚あり)	W1000×D350×H1720mm	248082 SBN-24	66kg	¥96,130	¥127,800	¥91,400
4列6段24人用(中棚なし)	W1000×D350×H1720mm	248021 SBN-24N	64kg	¥69,550	¥91,900	¥66,100
4列3段12人用(中棚あり) [長靴対応型]	W1000×D350×H1450mm	248026 SBN-L12	50kg	¥62,430	¥82,400	¥59,400
4列4段16人用(中棚あり) [長靴対応型]	W1000×D350×H1450mm	248027 SBN-L16	51kg	¥70,050	¥92,600	¥66,600

長靴対応型

期間限定送料サービス商品

期間限定送料サービス商品

用途に合わせてキーが選べる
シンプルで使い勝手バツグン。

SLCシューズロッカー

2025総合・Web
カタログ
1633・1642
ページをご覧ください
生興(株)

●粉体塗装 ●グリーン購入法適合商品 ●据付別途 ●施工別途 ●カギ付



●共通仕様
本体・扉：スチール製、
粉体塗装(ニューグレー色)
取手：ABS樹脂
名札差し付、エアホール付
※網棚は取外し不可



扉にはスチール特有の金属音をやわらげるため、また商品をキズつけず、長持ちさせるため扉裏に戸当りクッションを採用しています。

●キーバリエーション



シリンダー錠
※非常解錠用ダイヤルNo.検索キーは別売りになります。

●壁固定金具(オプション)



TKU-2 ※詳細はP5をご覧ください。



タイプ	間口×奥行×高さ	一室内寸法	錠前タイプ	品番	網棚	質量	価格(税抜)	メーカー希望小売価格	特価(税抜)
3列2段6人用	W 900×D380×H880mm	W263×D339×H373mm	シリンダー錠	247710 SLC-M6-S2	各1枚付	28kg	¥ 51,600	¥ 68,400	¥ 49,100
			ダイヤル錠	248958 SLC-M6-D2			¥ 82,580	¥109,300	¥ 78,500
3列3段9人用	W 900×D380×H880mm	W263×D339×H240mm	シリンダー錠	247712 SLC-M9-S2	なし	30kg	¥ 60,730	¥ 79,900	¥ 57,700
			ダイヤル錠	248959 SLC-M9-D2			¥106,950	¥141,600	¥101,700
3列4段12人用	W 900×D380×H880mm	W263×D339×H174mm	シリンダー錠	247713 SLC-M12-S2	なし	33kg	¥ 66,120	¥ 87,300	¥ 62,900
			ダイヤル錠	248960 SLC-M12-D2			¥129,300	¥171,200	¥122,900
6列2段12人用	W1755×D380×H880mm	W263×D339×H373mm	シリンダー錠	247714 SLC-12Y-S2	各1枚付	53kg	¥ 98,200	¥130,100	¥ 93,300
			ダイヤル錠	248964 SLC-12Y-D2			¥159,350	¥211,000	¥151,400



タイプ	間口×奥行×高さ	一室内寸法	錠前タイプ	品番	網棚	質量	価格(税抜)	メーカー希望小売価格	特価(税抜)
3列3段9人用	W 900×D380×H1790mm	W263×D339×H532mm	シリンダー錠	247702 SLC-9T-S2	各1枚付	51kg	¥ 85,220	¥112,200	¥ 81,000
			ダイヤル錠	248961 SLC-9T-D2			¥131,030	¥173,500	¥124,500
3列4段12人用	W 900×D380×H1790mm	W263×D339×H393mm	シリンダー錠	247703 SLC-12T-S2	各1枚付	54kg	¥ 98,530	¥130,100	¥ 93,700
			ダイヤル錠	248962 SLC-12T-D2			¥159,350	¥211,000	¥151,400
3列6段18人用	W 900×D380×H1790mm	W263×D339×H254mm	シリンダー錠	247704 SLC-18T-S2	なし	57kg	¥115,390	¥152,300	¥109,700
			ダイヤル錠	248963 SLC-18T-D2			¥210,400	¥278,600	¥199,900
6列3段18人用	W1755×D380×H 880mm	W263×D339×H240mm	シリンダー錠	247716 SLC-18Y-S2	なし	55kg	¥115,390	¥152,300	¥109,700
			ダイヤル錠	248965 SLC-18Y-D2			¥210,400	¥278,600	¥199,900
6列4段24人用	W1755×D380×H 880mm	W263×D339×H174mm	シリンダー錠	247717 SLC-24Y-S2	なし	61kg	¥134,530	¥177,700	¥127,900
			ダイヤル錠	248966 SLC-24Y-D2			¥257,060	¥340,400	¥244,300

私物の持ち込み制限がある
エリアの入口にピッタリ！

小物入れロッカー

2025総合・Web
カタログ
1641
ページをご覧ください
生興(株)

●粉体塗装 ●グリーン購入法適合商品 ●施工別途 ●カギ付



●共通仕様
本体：スチール製、粉体塗装(ホワイト色・抗菌加工)
扉：スチール製、粉体塗装(ホワイト色・抗菌加工)
取手：ABS樹脂(一部抗菌加工)
錠付、バネ式自動閉機構付



※各扉内部の有効寸法はW149×D257×H125mmです。
※天面両端に壁固定用のハーフパンチ加工を施しています。

●TN：内筒交換型錠
キー紛失があった場合、着脱用チェンジマスターキーによりシリンダー錠の内筒自体を交換して異なるキーコードに交換できるので安全性が増します。学校・スポーツ施設・公共施設等不特定多数の人が集まる場所に最適です。錠なしとキーが抜けられないので掛忘れを防止します。キー1本付・掛忘れ防止付・リバーシブルキー。マスターキー・内筒交換キー・予備内筒は別売りです。

●DWH：ダイヤルWH錠(抗菌加工)
ダイヤルタイプのキーレス(鍵不要)錠です。4ケタの数字を合わせることで施錠・解錠ができます。使用方法は自由変換式(施錠時任意の暗証番号を入力して使用する)又は固定式(暗証番号を再登録するまで同番号を使用する)からお選びいただけます。暗証番号を忘れた時は、別売りの非常解錠用ダイヤルNo.検索キーで解錠できます。

●B：ボタン錠
ボタンタイプのキーレス(鍵不要)錠です。0~9と#の11個のボタンを組み合わせることで施錠・解錠ができます。使用方法は自由方式(施錠時任意の暗証番号を入力して使用する)又は固定式(暗証番号を再登録するまで同番号を使用する)からお選びいただけます。暗証番号を忘れた時は別売りの非常解錠用キーで解錠できます。



タイプ	間口×奥行×高さ	錠前タイプ	品番	質量	価格(税抜)	メーカー希望小売価格	特価(税抜)
2列10段20人用	W 400×D300×H1600mm	内筒交換型錠	247604 KLKW-20-TN	31kg	¥195,200	¥235,500	¥185,500
		ダイヤルWH錠	247610 KLKW-20-DWH	32kg	¥257,390	¥311,500	¥244,600
		ボタン錠	247606 KLKW-20-B	33kg	¥256,200	¥310,100	¥243,400
3列10段30人用	W 600×D300×H1600mm	内筒交換型錠	247600 KLKW-30-TN	45kg	¥262,930	¥318,400	¥249,800
		ダイヤルWH錠	247611 KLKW-30-DWH	45kg	¥356,290	¥432,500	¥338,500
		ボタン錠	247608 KLKW-30-B	48kg	¥354,350	¥430,300	¥336,700
5列10段50人用	W1000×D300×H1600mm	内筒交換型錠	247603 KLKW-50-TN	71kg	¥399,530	¥485,700	¥379,600
		ダイヤルWH錠	247612 KLKW-50-DWH	72kg	¥554,730	¥675,700	¥527,000
		ボタン錠	247609 KLKW-50-B	77kg	¥550,600	¥670,700	¥523,100

クリーンなオフィスの実現は
掃除道具入れから。

掃除道具入れ

2025総合・Web
カタログ
1381
ページをご覧ください
生興(株)

●共通仕様
本体・扉：SWAW-455=スチール製、粉体塗装(ホワイト色)
SWA-455・600=スチール製、粉体塗装(ニューグレー色)
SWA-N900=スチール製、メラミン焼付塗装(ニューグレー色)
取手：ABS樹脂(一部抗菌加工)、錠付(SWA-N900のみ)
天面両端に壁固定用のハーフパンチ加工を施しています。



※清掃用具は含みません。



間口×奥行×高さ	品番	カラー	付属品	質量	価格(税抜)	メーカー希望小売価格	特価(税抜)
W455×D515×H1790mm	247574 SWAW-455	ホワイト	ハンガーパイプ1・棚板1・タオルかけ3・バケツトレイ1・保護カバー1・フック1・Sカン5	29kg	¥36,400	¥46,700	¥34,600
W600×D400×H1790mm	247573 SWA-455	ニューグレー		30kg	¥44,880	¥57,800	¥42,700
W600×D400×H1790mm	247576 SWA-600	ニューグレー					
W880×D515×H1790mm	247676 SWA-N900	ニューグレー	ハンガーパイプ1・可動棚4・タオルかけ8・バケツトレイ1・保護カバー2・フック4・Sカン5	48kg	¥80,860	¥99,000	¥76,900

期間限定送料サービス商品

期間限定送料サービス商品

施工型スチールパネルのLPKシリーズ。 パネル色はホワイト色を採用。

ローパーティションシステム

2025総合・Webカタログ
1553・1554
ページをご覧ください

生興(株)



- H1530mm使用例
- パネルカラー
ホワイト
- 巾木カラー
Eグレー

- 組立式
- グリーン購入法適合商品
- 施工別途
- 共通仕様
パネル：スチール製、粉体塗装（ホワイト）
樹脂ガラス：クリアタイプ・フロストタイプ=再生アクリル樹脂
柱：スチール製 40mm角パイプ、メラミン焼付塗装（ホワイト）、アジャスター付
支柱天キャップ：ABS樹脂成型品
ホールキャップ：PE樹脂成型品
巾木：硬質PVC樹脂成型品（Eグレー）
安定脚：スチール製 メラミン焼付塗装（Eグレー）

- 樹脂ガラス クリアとフロストの2種類からご選びいただけます。
- クリア (C)
- フロスト (F)

標準スチールパネル

※H2130パネルのランマ樹脂ガラスはクリアタイプ(C)とフロストタイプ(F)があります。



上部樹脂ガラス/スチールパネル

※上部樹脂ガラスはクリアタイプ(C)とフロストタイプ(F)があります。



標準柱



タイプ	寸法	○品番	価格(税抜)	特価(税抜)
H1530用	W40×D40×H1530	266545 LPK-W15	¥6,330	¥6,020
H1830用	W40×D40×H1830	266546 LPK-W18	¥6,930	¥6,590
H2130用	W40×D40×H2130	266547 LPK-W21	¥7,780	¥7,400

- 寸法図
※W寸法は芯-芯寸法です。
柱寸法は40mm角、パネルW寸法は-40mmになります。

標準スチールパネル

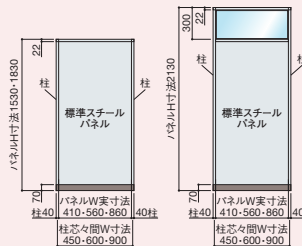

上部樹脂ガラス/スチールパネル

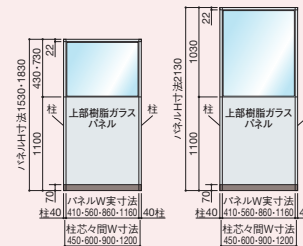

標準スチールパネル

H	1530			1830			2130			
	W	○品番	価格(税抜)	特価(税抜)	○品番	価格(税抜)	特価(税抜)	○品番	価格(税抜)	特価(税抜)
450		LPK-P1504	¥25,380	¥24,200	LPK-P1804	¥26,380	¥25,100	LPK-P2104	¥30,730	¥29,200
600		LPK-P1506	¥28,350	¥27,000	LPK-P1806	¥29,190	¥27,800	LPK-P2106	¥34,320	¥32,700
900		LPK-P1509	¥30,650	¥29,200	LPK-P1809	¥32,190	¥30,600	LPK-P2109	¥39,100	¥37,200

上部樹脂ガラス/スチールパネル

H	1530			1830			2130			
	W	○品番	価格(税抜)	特価(税抜)	○品番	価格(税抜)	特価(税抜)	○品番	価格(税抜)	特価(税抜)
450		LPK-PG1504	¥17,690	¥16,900	LPK-PG1804	¥21,280	¥20,300	LPK-PG2104	¥31,680	¥30,100
600		LPK-PG1506	¥21,020	¥20,000	LPK-PG1806	¥25,600	¥24,400	LPK-PG2106	¥36,620	¥34,800
900		LPK-PG1509	¥26,380	¥25,100	LPK-PG1809	¥31,420	¥29,900	LPK-PG2109	¥42,680	¥40,600
1200		LPK-PG1512	¥36,200	¥34,400	LPK-PG1812	¥41,560	¥39,500	LPK-PG2112C	¥53,330	¥50,700

壁付柱

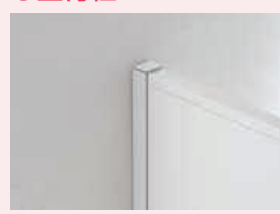

タイプ	寸法	○品番	価格(税抜)	特価(税抜)
H1530用	W40×D45×H1530	266548 LPK-K15	¥5,730	¥5,450
H1830用	W40×D45×H1830	266549 LPK-K18	¥6,160	¥5,860
H2130用	W40×D45×H2130	266550 LPK-K21	¥7,020	¥6,670

安定脚



タイプ	○品番	価格(税抜)	特価(税抜)
両側用	266551 LPK-AW	¥7,430	¥7,060
片側用	266552 LPK-AS	¥3,930	¥3,740

多様なレイアウトに対応！ 360度調節可能！

数量限定
150台

2025総合・Webカタログ
1560
ページをご覧ください

ニシキ工業(株)

- 特長
●どちらでも角度調整が可能です。
●360度可能。
●ストッパー付キャスター付。
- 用途
●学校・病院・企業等多目的に使用可。

- 共通仕様
枠部=アルミ押し出し成形品
脚部=スチール粉体塗装

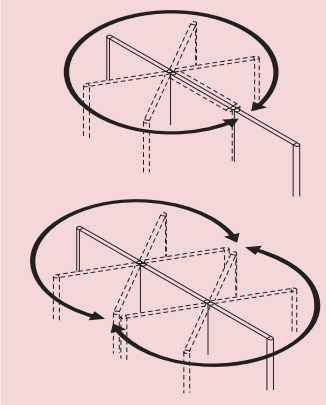

●カラー(布張り)

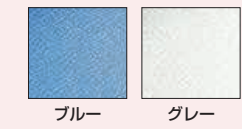

間口×奥行×高さ	○品番	質量	カラー	価格(税抜)	メーカー希望小売価格	特価(税抜)
1800×450×1800mm	240659 NN-R3Cブルー	25kg	(布)ブルー	¥64,030	¥92,000	¥54,500
	240660 NN-R3Cグレー		(布)グレー			
	240658 NN-R3CJアクリル		アクリル	¥68,350	¥94,500	¥58,100

●カラー(アクリル)

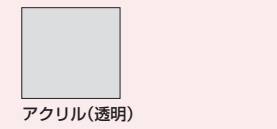

間口×奥行×高さ	○品番	質量	カラー	価格(税抜)	メーカー希望小売価格	特価(税抜)
1800×450×1800mm	240659 NN-R3Cブルー	25kg	(布)ブルー	¥64,030	¥92,000	¥54,500
	240660 NN-R3Cグレー		(布)グレー			
	240658 NN-R3CJアクリル		アクリル	¥68,350	¥94,500	¥58,100

組み立てカンタン！ 接続部のツメ同士を合わせるだけのパーティション

パーティションPNシリーズ

2025総合・Webカタログ
1558
ページをご覧ください

ニシキ工業(株)

●張地カラーサンプル

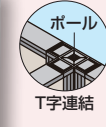
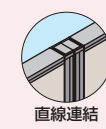

- 共通仕様
厚み：32mm
パネル部：MDF・ベニヤ、ハニカムフラッシュ構造
クロス(張地)：ポリエステル100%
フレーム：メタリックシルバー塗装(シルバーグレー)
色：ライトグレー(LG)、ブルー(BL)

●オプションパーツ



仕様	○品番	数量	価格(税抜)	メーカー希望小売価格	特価(税抜)
H1200	241454 EK-12	1本	¥360	¥360	¥300
H1800	241456 EK-18	1本	¥1,180	¥1,200	¥910

●エンドカバー

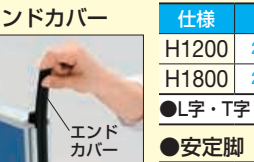

仕様	○品番	数量	価格(税抜)	メーカー希望小売価格	特価(税抜)
両面	241434 ATA(両側)	1セット	¥4,980	¥5,800	¥3,840

●ポール

仕様	○品番	数量	価格(税抜)	メーカー希望小売価格	特価(税抜)
H1200	241431 P1200	1本	¥5,290	¥5,800	¥4,080
H1800	241433 P1800	1本	¥7,080	¥7,700	¥5,460

●安定脚

仕様	○品番	数量	価格(税抜)	メーカー希望小売価格	特価(税抜)
両面	241435 ATAC	1個	¥1,190	¥1,400	¥920

●パネル本体

間口×奥行×高さ	○品番		価格(税抜)	特価(税抜)
	LG(ライトグレー)	BL(ブルー)		
700×32×1200mm	267540 PN0712-LG	267541 PN0712-BL	¥17,250	¥13,300
800×32×1200mm	267542 PN0812-LG	267543 PN0812-BL	¥19,920	¥15,400
1000×32×1200mm	267544 PN1012-LG	267545 PN1012-BL	¥26,100	¥20,100
1200×32×1200mm	267546 PN1212-LG	267547 PN1212-BL	¥27,030	¥20,900
600×32×1800mm	267556 PN0618-LG	267557 PN0618-BL	¥33,580	¥25,900
900×32×1800mm	267558 PN0918-LG	267559 PN0918-BL	¥37,000	¥28,500
1200×32×1800mm	267560 PN1218-LG	267561 PN1218-BL	¥42,030	¥32,400

※安定脚は別売りです。
パネル本体+安定脚2セット取付例

●商品はパネル本体のみとなります。 ●高さ1600タイプもあります。詳しくは弊社係員までお問い合わせ下さい。



様々なシーンで大活躍！

会議テーブル

2025総合・Web
カタログ
1563・1564
1567・1569
ページをご覧ください
ニシキ工業(株)

●天板色
※品番末尾の□に
カラーをご指定
下さい。

数量限定300台

●スタッキング例
平行スタックが
可能で、効率よく
収納できます。
スタックピッチ
110mm

ナチュラル ライトグレー
ネオホワイト

天板コーナー部

LCH-1860
ライトグレー

●共通仕様
天板：メラミン化粧板、PVC樹脂エッジ巻
脚部：キャスター付、棚付メラミン焼付シルバー塗装
幕板：PP樹脂成形品（Pタイプ）

●天板色
※品番末尾の□に
カラーをご指定
下さい。

数量限定150台

天板コーナー部

チーク（TK） アイボリー（IV）

TA-1845TK

●共通仕様
天板：メラミン化粧板28mm
脚部：26mm角パイプメラミン焼付塗装
棚：12φ丸パイプメラミン焼付塗装

タイプ	間口×奥行×高さ	品番	質量	価格(税抜)	メーカー希望 小売価格	特価(税抜)
幕板 なし	1800×450×700mm	LCH-1845□	19.0kg	¥37,000	¥51,800	¥28,200
幕板 なし	1800×600×700mm	LCH-1860□	23.0kg	¥40,000	¥57,100	¥30,400
幕板 付	1800×450×700mm	LCH-1845P□	20.5kg	¥43,730	¥60,800	¥33,300
幕板 付	1800×600×700mm	LCH-1860P□	24.5kg	¥46,580	¥66,100	¥35,500

棚付 折りたたみ式（共ブチ）

間口×奥行×高さ	品番	質量	価格(税抜)	メーカー希望 小売価格	特価(税抜)
1800×450×700mm	TA-1845□	13.8kg	¥22,150	¥26,400	¥16,900
1800×600×700mm	TA-1860□	16.6kg	¥24,920	¥32,800	¥19,000
1800×750×700mm	TA-1875□	20.7kg	¥39,600	¥57,300	¥30,100
1800×900×700mm	TA-1890□	23.0kg	¥44,090	¥58,800	¥33,600

●天板色
※品番末尾の□にカラーを
ご指定下さい。

数量限定150台

天板コーナー部
共ブチ

天板コーナー部
ソフトエッジ

DT-1575SEMIV

●共通仕様
天板：メラミン化粧板
脚部：32φ

●共通仕様
天板：メラミン化粧板、PVC巻き 18mm
脚部：40角ホワイト塗装

木口タイプ	間口×奥行×高さ	品番	質量	価格(税抜)	メーカー希望 小売価格	特価(税抜)
共ブチ	1200×750×700mm	DT-1275MIV	21.5kg	¥34,960	¥47,200	¥26,600
共ブチ	1500×750×700mm	DT-1575MIV	25.0kg	¥42,390	¥51,700	¥32,300
共ブチ	1800×750×700mm	DT-1875MIV	28.5kg	¥44,990	¥52,900	¥34,200
共ブチ	1800×900×700mm	DT-1890MIV	32.0kg	¥46,350	¥56,600	¥35,300
ソフト エッジ	1200×750×700mm	DT-1275SEMIV	22.5kg	¥38,750	¥50,200	¥29,500
ソフト エッジ	1500×750×700mm	DT-1575SEMIV	26.0kg	¥45,280	¥54,400	¥34,500
ソフト エッジ	1800×750×700mm	DT-1875SEMIV	29.5kg	¥42,420	¥55,700	¥32,300
ソフト エッジ	1800×900×700mm	DT-1890SEMIV	33.0kg	¥48,700	¥59,300	¥37,100

●天板色
※品番末尾の□にカラーを
ご指定下さい。

数量限定200台

ホワイト（W） メーブル（ME）

MTN-1575ME

MTN-1275W

●共通仕様
天板：低圧メラミン化粧板、
PVC巻き 18mm
脚部：40角ホワイト塗装

間口×奥行×高さ	品番	質量	価格(税抜)	メーカー希望 小売価格	特価(税抜)
1200×750×720mm	MTN-1275□	21.5kg	¥26,250	¥38,000	¥22,400
1500×750×720mm	MTN-1575□	25.0kg	¥29,890	¥43,000	¥25,500
1800×750×720mm	MTN-1875□	28.5kg	¥35,050	¥52,000	¥29,800
1800×900×720mm	MTN-1890□	32.0kg	¥38,980	¥57,000	¥33,200

セットでお買い得！

会議テーブルセット

2025総合・Web
カタログ
1563・1569
1567・1569
ページをご覧ください
ニシキ工業(株)

○LCHセット

●共通仕様
天板：メラミン化粧板、PVC樹脂エッジ巻
脚部：キャスター付
棚付メラミン焼付シルバー塗装
幕板：PP樹脂成形品（Pタイプ）

●天板色
ナチュラル ライトグレー
ネオホワイト

幕板なし

●SETチェア

品番	価格(税抜)	メーカー希望 小売価格	特価(税抜)
KRM-430G□	¥33,990	¥45,000	¥27,200

●本体寸法：W580×D575×H860(SH430)mm
●カラー：BK・BL・GY
●張地：背=メッシュ、座=布 ●質量：9.35kg

タイプ	間口×奥行×高さ	品番	SET 価格(税抜)	SET 特価(税抜)	テーブル単品 特価(税抜)
幕板 なし	1800×450×700mm	LCH-1845KRM3	¥138,970	¥104,300	¥28,200
幕板 なし	1800×600×700mm	LCH-1860KRM3	¥141,970	¥106,500	¥30,400
幕板 付	1800×450×700mm	LCH-1845PKRM3	¥145,700	¥109,300	¥33,300
幕板 付	1800×600×700mm	LCH-1860PKRM3	¥148,550	¥111,500	¥35,500

●テーブル1台・チェア3脚のセットです。 ※ご注文の際にテーブル・チェアのカラーをご指定下さい。

○DTセット

●共通仕様
天板：メラミン化粧板ソフトエッジ巻
天板カラー：アイボリー
脚部：32φ

●SETチェア

品番	価格(税抜)	メーカー希望 小売価格	特価(税抜)
FCS-B90□	¥10,730	¥14,200	¥8,050

●本体寸法：W440×D505×H730(SH430)mm
●カラー：BK・BL・GR・IV・OR
●張地：ビニールレザー ●質量：5.0kg

セット内容	テーブル寸法	品番	SET 価格(税抜)	SET 特価(税抜)	テーブル単品 特価(税抜)
4人用 テーブル×1台 チェア×4脚	1200×750×700mm	DT-1275SEMFC54	¥81,670	¥60,500	¥29,500
4人用 テーブル×1台 チェア×4脚	1500×750×700mm	DT-1575SEMFC54	¥88,200	¥65,300	¥34,500
6人用 テーブル×1台 チェア×6脚	1800×750×700mm	DT-1875SEMFC56	¥106,800	¥79,100	¥32,300
6人用 テーブル×1台 チェア×6脚	1800×900×700mm	DT-1890SEMFC56	¥113,080	¥83,700	¥37,100

※ご注文の際にチェアのカラーをご指定下さい。

○MTNセット

●共通仕様
天板：低圧メラミン化粧板 PVC巻き 18mm
脚部：40角ホワイト塗装

●天板色
ホワイト(W) メーブル(ME)

●SETチェア

品番	価格(税抜)	メーカー希望 小売価格	特価(税抜)
FC-55V□	¥12,200	¥23,000	¥9,150

●本体寸法：W480×D500×H730(SH425)mm
●カラー：BL・BK・GY ●質量：4kg
●張地：ビニールレザー

セット内容	テーブル寸法	品番	SET 価格(税抜)	SET 特価(税抜)	テーブル単品 特価(税抜)
4人用 テーブル×1台 チェア×4脚	1200×750×720mm	MTN-1275FC4	¥75,050	¥56,300	¥22,400
4人用 テーブル×1台 チェア×4脚	1500×750×720mm	MTN-1575FC4	¥78,690	¥59,100	¥25,500
6人用 テーブル×1台 チェア×6脚	1800×750×720mm	MTN-1875FC6	¥108,250	¥81,200	¥29,800
6人用 テーブル×1台 チェア×6脚	1800×900×720mm	MTN-1890FC6	¥112,180	¥84,200	¥33,200

※ご注文の際にテーブル・チェアのカラーをご指定下さい。

SETチェアカラー BL ブルー BK ブラック GY グレー
GR グリーン OR オレンジ IV アイボリー

●品番末尾の□にカラーをご指定下さい。



期間限定送料サービス商品



期間限定送料サービス商品

様々なシーンで使える食堂用のテーブル 打合せなどのコミュニケーション空間にも最適です

食堂テーブルセット

2025総合・Web
カタログ
1565・1572
1573・
1585・1587
ページをご覧ください
ニシキ工業(株)

TDYセット

●共通仕様 天板：メラミン化粧板：共ブチ28mm (TDY-1875)、
ソフトエッジ28mm (TDY-1875-SE)
天板カラー：アイボリー
脚部：26mm角、焼付塗装



●SETチェア
○品番 価格(税抜) メーカー希望小売価格 特価(税抜)
キュボC ¥9,330 ¥11,200 ¥7,470
●本体寸法：360φ×H440mm
●カラー：BL・GR・PK・GY
●張地：ビニールレザー
●質量：2.0kg

セット内容	テーブル寸法	○品番	SET		テーブル単品 特価(税抜)
			価格(税抜)	特価(税抜)	
6人用 テーブル×1台 チェア×6脚	1800×750×700mm	TDY-1875CP6 TDY-1875SCP6	¥98,560 ¥103,180	¥76,900 ¥80,500	¥34,100 ¥37,800

※ご注文の際にチェアのカラーをご指定下さい。

RHMセット

●共通仕様 天板：メラミン化粧板、ABS樹脂エッジ巻 30mm厚
脚部：スチールパイプ (38.1φ) 焼付塗装
50φ双輪ナイロンキャスター (アジャスト機能付)

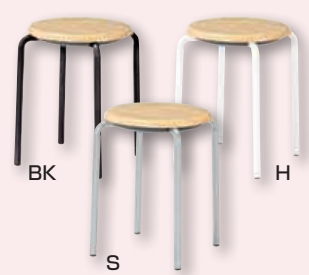
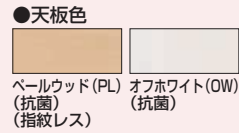

●SETチェア
○品番 価格(税抜) メーカー希望小売価格 特価(税抜)
CX-56 ¥9,100 ¥12,200 ¥7,280
●本体寸法：330φ×H445mm
●脚部カラー：S・H・BK
●張地：ラバーウッド集成材 PP樹脂成型品
●質量：3.2kg ●スタッキング可

セット内容	テーブル寸法	○品番	SET		テーブル単品 特価(税抜)
			価格(税抜)	特価(税抜)	
4人用 テーブル×1台 チェア×4脚	1200×750×700mm 1500×750×700mm	RHM-1275CCX4 RHM-1575CCX4	¥121,520 ¥129,000	¥94,800 ¥100,700	¥68,100 ¥74,100
6人用 テーブル×1台 チェア×6脚	1800×750×700mm	RHM-1875CCX6	¥148,910	¥116,200	¥75,500

※ご注文の際にテーブル・チェアのカラーをご指定下さい。

東山セット

●共通仕様 天板：メラミン化粧板ソフトエッジ巻
脚部：シルバー塗装

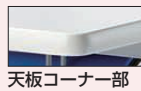

●SETチェア
○品番 価格(税抜) メーカー希望小売価格 特価(税抜)
276340
FC-88VW-BL ¥16,980 ¥19,400 ¥12,800
●本体寸法：W505×D555×H785(SH435)mm
●カラー：BL ●質量：4.5kg
●張地：ビニールレザー

セット内容	テーブル寸法	○品番	SET		テーブル単品 特価(税抜)
			価格(税抜)	特価(税抜)	
4人用 テーブル×1台 チェア×4脚	1200×750×700mm	東山1275FC8-4	¥129,900	¥97,500	¥49,600
6人用 テーブル×1台 チェア×6脚	1800×750×700mm	東山1875FC8-6	¥173,560	¥130,200	¥57,400

※ご注文の際にテーブルのカラーをご指定下さい。

URTセット

●共通仕様 天板：メラミン化粧板、
ABS樹脂エッジ巻 30mm厚
脚部：支柱=スチールパイプ、
ベース=スチール楕円パイプ焼付塗装
アジャスター付

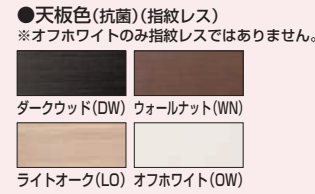

●脚部カラー
シルバー(S) ブラック(B) ホワイト(H)

HDセット

●共通仕様 天板：メラミン化粧板
ABS樹脂エッジ巻 30mm厚
脚部：支柱=スチールパイプ焼付塗装
ベース=アルミダイキャスト
アジャスター付

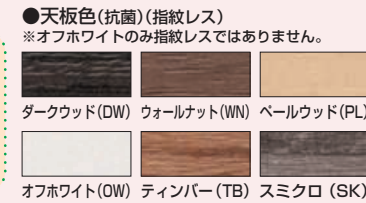

●脚部カラー
シルバー(S) ブラック(B) ホワイト(H)

EKセット

●共通仕様 天板：メラミン化粧板
ABS樹脂エッジ巻 30mm厚
脚部：スチールパイプ焼付塗装

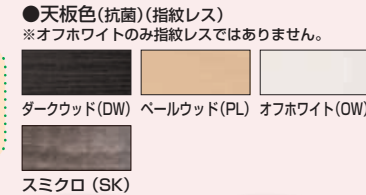

●脚部カラー
シルバー(S) ブラック(B)
ホワイト(H)

SETチェアカラー BL ブルー BK ブラック GY グレー GR グリーン PK ピンク
S シルバー H ホワイト OR オレンジ IV アイボリー BR ブラウン ●品番末尾の□にカラーをご指定下さい。

●SETチェア
○品番 価格(税抜) メーカー希望小売価格 特価(税抜)
FCS-B90 ¥10,730 ¥14,200 ¥8,050
●本体寸法：W440×D505×H730(SH430)mm
●カラー：BK・BL・GR・IV・OR
●張地：ビニールレザー ●質量：5.0kg



セット内容	テーブル寸法	○品番	SET		テーブル単品 特価(税抜)
			価格(税抜)	特価(税抜)	
4人用 テーブル×1台 チェア×4脚	1200×750×720mm 1500×750×720mm	URT-1275FCS4 URT-1575FCS4	¥102,820 ¥110,610	¥77,200 ¥83,000	¥48,000 ¥54,200
6人用 テーブル×1台 チェア×6脚	1800×750×720mm 1800×900×720mm	URT-1875FCS6 URT-1890FCS6	¥132,850 ¥133,800	¥99,700 ¥100,400	¥54,800 ¥55,600

※ご注文の際にテーブル・チェアのカラーをご指定下さい。

●SETチェア
○品番 価格(税抜) メーカー希望小売価格 特価(税抜)
NL-W70MV ¥20,900 ¥25,600 ¥16,800
●本体寸法：W470×D505×H750(SH430)mm
●カラー：BL・GR・IV
●張地：ビニールレザー
●質量：5.2kg



セット内容	テーブル寸法	○品番	SET		テーブル単品 特価(税抜)
			価格(税抜)	特価(税抜)	
4人用 テーブル×1台 チェア×4脚	1200×750×700mm 1500×750×700mm	HD-1275KNL4 HD-1575KNL4	¥165,250 ¥173,400	¥128,900 ¥135,300	¥65,400 ¥71,900
6人用 テーブル×1台 チェア×6脚	1800×750×700mm 1800×900×700mm	HD-1875KNL6 HD-1890KNL6	¥220,920 ¥221,730	¥172,400 ¥173,000	¥76,500 ¥77,100

※ご注文の際にテーブル・チェアのカラーをご指定下さい。

●SETチェア
○品番 価格(税抜) メーカー希望小売価格 特価(税抜)
NTC-27- ¥59,190 オープン ¥47,400
●本体寸法：W610×D630×H790(SH450)mm
●カラー：GR・GY・BR
●張地：布
●質量：10.5kg



セット内容	間口×奥行×高さ	○品番	SET		テーブル単品 特価(税抜)
			価格(税抜)	特価(税抜)	
4人用 テーブル×1台 チェア×4脚	1200×750×720mm 1800×750×720mm 1800×900×720mm	EK-1575NTC4 EK-1875NTC4 EK-1890NTC4	¥299,590 ¥301,050 ¥302,410	¥233,700 ¥234,900 ¥235,900	¥50,300 ¥51,500 ¥52,600

※ご注文の際にテーブル・チェアのカラーをご指定下さい。

期間限定送料サービス商品

期間限定超 特価商品

シンプル機能の定番チェア。

オフィスチェア

2025総合・Web
カタログ
1575-1579・
1581-1582
ページをご覧ください



品番	張地	価格(税抜)	メーカー希望小売価格	特価(税抜)
TN-2701MN	無し	¥21,880	オープン	¥16,500
TN-2701MNA	付き	¥24,690	オープン	¥18,600

●カラー：座=BK、背メッシュ=BK・RE ●張地：布
●質量：TN-2701MN=11.5kg、TN-2701MNA=12.5kg

品番	張地	価格(税抜)	メーカー希望小売価格	特価(税抜)
TN-2521FN	無し	¥23,780	オープン	¥17,900
TN-2521FNA	付き	¥26,560	オープン	¥20,000

●カラー：BK・BL ●張地：布
●質量：TN-2521FN=12kg、TN-2521FNA=12.5kg

品番	張地	価格(税抜)	メーカー希望小売価格	特価(税抜)
K-928	布	¥17,700	オープン	¥12,000

●カラー：BK・BL・GR・LBL・WIN・BR ●質量：11.2kg

品番	張地	価格(税抜)	メーカー希望小売価格	特価(税抜)
FIS-110F	布	¥25,180	¥30,800	¥22,700
FIS-110V	ビニールレザー	¥25,180	¥30,800	¥22,700

●カラー：F=BL・OR・NP・BK・MGR、V=NP・BK ●質量：10kg



品番	張地	価格(税抜)	メーカー希望小売価格	特価(税抜)
FIS-110AF	布	¥32,600	¥39,900	¥29,400
FIS-110AV	ビニールレザー	¥32,600	¥39,900	¥29,400

●カラー：F=BL・OR・NP・BK・MGR、V=NP・BK ●質量：11.8kg

品番	張地	価格(税抜)	メーカー希望小売価格	特価(税抜)
OA-3205B	無し	¥35,700	¥38,000	¥32,200
OA-3215B-FBJ	付き	¥41,890	¥44,600	¥37,800

●カラー：DB・BL・YG・RD・GL・BK ●材質：背=メッシュ ●張地：布
●質量：OA-3205B=13kg、OA-3215B-FBJ=14.9kg

品番	張地	価格(税抜)	メーカー希望小売価格	特価(税抜)
NC-R110	無し	¥42,220	¥47,000	¥38,000
NC-R110D	付き	¥50,690	¥56,400	¥45,700

●カラー：B・DGL・GR・GL ●張地：布
●質量：NC-R110=15kg、NC-R110D=17.7kg

品番	張地	価格(税抜)	メーカー希望小売価格	特価(税抜)
TD-E24L-ZBK	導電ビニールレザー	¥35,660	¥45,800	¥32,100
TD-E26L-ZBK	導電ビニールレザー	¥44,230	¥55,900	¥39,900

●本体寸法：座=370φmm、TD-E24L-Z=W610×H410~520mm、TD-E26L-Z=W610×H620~800(SH500~680)mm
●カラー：BK ●キャスター：導電ウレタン巻双輪
●規定出荷数：TD-E24L-Z=2脚

会議室にもオープンミーティングにも使えます。

折りたたみイス・ミーティングチェア

2025総合・Web
カタログ
1585-1586
ページをご覧ください
ニシキ工業(株)



品番	質量	価格(税抜)	メーカー希望小売価格	特価(税抜)
SFC-2TBL	3.5kg	¥6,720	オープン	¥5,040

●本体寸法：W460×D490×H750(SH410)mm
●カラー：BL・BR ●張地：ビニールレザー
●パイプ：22φ、塗装

品番	質量	価格(税抜)	メーカー希望小売価格	特価(税抜)
FP-930	4.2kg	¥11,060	オープン	¥8,300

●本体寸法：W480×D510×H770(SH425)mm
●カラー：BK
●材質：背=樹脂成型品、フレーム=スチール・粉体塗装

品番	質量	価格(税抜)	メーカー希望小売価格	特価(税抜)
NT-W90S	3.9kg	¥12,850	¥17,000	¥9,640

●本体寸法：W440×D525×H740(SH430)mm
●カラー：背=W、座面=BK・OR・NV・PR・MG
●張地：布

品番	質量	価格(税抜)	メーカー希望小売価格	特価(税抜)
FCS-B90	5.0kg	¥10,730	¥14,200	¥8,050
FCS-W90C	5.5kg	¥11,600	¥16,200	¥8,700

●本体寸法：W440×D505×H730(SH430)mm
●カラー：BK・BL・GR・IV・OR
●張地：ビニールレザー

ガス上下
ガス圧リフトによるスムーズな座面の上下調節が可能です。

ロッキング
背と座が連動してロッキングする機構です。

背・ベンディング
背が体の動きに追従して後傾する機構です。

カラー

BK	ブラック	B・BL	ブルー	OR	オレンジ	IV	アイボリー
RD・RE	レッド	GR	グリーン	DGL	ダークグレー	BR	ブラウン
GY・GL	グレー	NP・NV	ネイビー	DB	ダークブルー	YG	キミドリ
MG・MGR	モスグリーン	W	ホワイト	PR	ピンク	LBL	ライトブルー
WIN	ワイン						

●品番末尾の□にカラーをご指定下さい。

快適作業を実現。

各商品
数量限定 100台

ワークチェア

2025総合・Web
カタログ
1589-1589・
1591-1593
ページをご覧ください
(株)ノーリツ



今だけ!
ワークチェアがお得!
デスクや作業台をご購入の際は一緒にワークチェアもいかがでしょうか。期間限定で特価となりますのでこの機会に是非ご検討ください!

●中量作業台：KV-483FEN(P127)、ワークチェア：TL-6L-Z(P272・P1589)、ワゴン：CSP-6062LHT(P289)
※()内は2025総合・Webカタログ掲載ページ



品番	張地	質量	価格(税抜)	メーカー希望小売価格	特価(税抜)
TL-6L-Z	ビニールレザー	5.4kg	¥27,320	¥32,400	¥24,600

●本体寸法：375φ×SH475~635mm ●カラー：BK
●キャスター：ゴム単輪 ●規定出荷数：2脚



品番	張地	質量	価格(税抜)	メーカー希望小売価格	特価(税抜)
TD-B15LN-Z	ビニールレザー	8.2kg	¥31,350	¥37,200	¥28,300

●本体寸法：380φ×SH500~680mm ●カラー：BK
●キャスター：ゴム単輪 ●規定出荷数：2脚



品番	張地	質量	価格(税抜)	メーカー希望小売価格	特価(税抜)
TL-17L-Z	ビニールレザー	8.8kg	¥40,980	¥48,900	¥36,900

●本体寸法：W400×D450×H845~1025mm(SH510~690)mm
●カラー：BK ●キャスター：ゴム単輪



品番	張地	質量	価格(税抜)	メーカー希望小売価格	特価(税抜)
NO-41N-Z	ビニールレザー	5.2kg	¥26,890	¥32,000	¥24,300

●本体寸法：360φ×SH495~640mm
●カラー：BK ●規定出荷数：2脚

導電性チェア

導電ビニールレザーの張地抵抗値：1MΩ未満



品番	張地	質量	価格(税抜)	メーカー希望小売価格	特価(税抜)
TD-E24L-ZBK	導電ビニールレザー	5.1kg	¥35,660	¥45,800	¥32,100
TD-E26L-ZBK	導電ビニールレザー	7.6kg	¥44,230	¥55,900	¥39,900

●本体寸法：座=370φmm、TD-E24L-Z=W610×H410~520mm、TD-E26L-Z=W610×H620~800(SH500~680)mm
●カラー：BK ●キャスター：導電ウレタン巻双輪
●規定出荷数：TD-E24L-Z=2脚



品番	張地	質量	価格(税抜)	メーカー希望小売価格	特価(税抜)
TD-E66L-ZBK	導電ビニールレザー	6.5kg	¥41,420	オープン	¥37,300

●本体寸法：375φ×H505~685mm ●カラー：BK
●キャスター：導電ウレタン巻双輪



品番	張地	質量	価格(税抜)	メーカー希望小売価格	特価(税抜)
TL-E18L-ZBK	導電ビニールレザー	9.2kg	¥56,690	オープン	¥51,100

●本体寸法：W400×D450×H835~1015(SH505~685)mm
●カラー：BK ●キャスター：導電ウレタン巻双輪



品番	張地	質量	価格(税抜)	メーカー希望小売価格	特価(税抜)
DC-EH12B	導電ビニールレザー	12.2kg	¥59,150	¥69,000	¥53,300

●本体寸法：W570×D570×H785~865(SH420~500)mm
●カラー：ブラック ●キャスター：導電ウレタン巻双輪

※その他の色については総合カタログをご参照下さい。
※規定出荷数未満の場合は別途運賃を申し受けます。(規定出荷数表示商品のみ)

デスク・デスクパネル
壁面収納書庫
シユーズボックス
シユーズロッカー
シユーズロッカー
ロハティションシステム
会議テーブル
食堂テーブルセット
折りたたみチェア
ホワイトボード

ミーティングやスケジュール管理に

●片面脚付ボード ●組立式 ●グリーン購入法適合商品 ●ホワイトボード

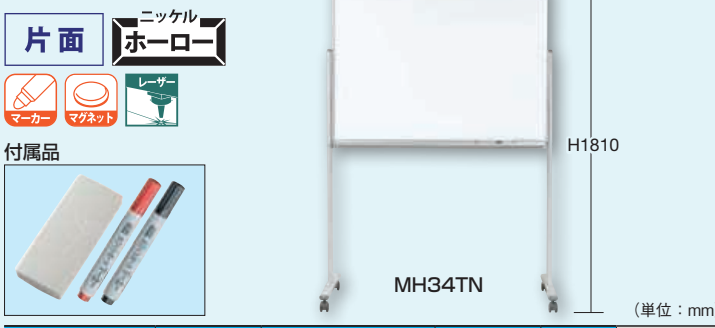

間口×奥行×高さ	板面サイズ	品番	価格(税抜)	メーカー希望小売価格/枚	特価(税抜)
1302×610×1810	1210×910	242580 MH34TN	¥51,600	¥53,200	¥46,500
1902×610×1810	1810×910	242579 MH36TN	¥61,690	¥68,000	¥55,600

●付属品：イレーザー1個、マーカーペン（赤・黒）各1本
●質量：MH34TN=16.4kg、MH36TN=22.1kg ●ペントレー付

●両面脚付ボード ●組立式 ●グリーン購入法適合商品 ●ホワイト

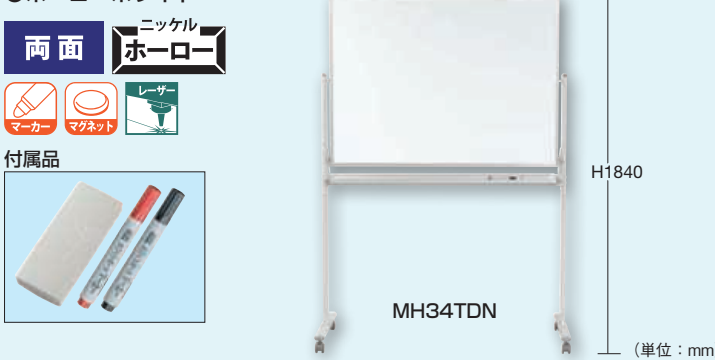

間口×奥行×高さ	板面サイズ	品番	価格(税抜)	メーカー希望小売価格/枚	特価(税抜)
1326×610×1840	1210×910	242540 MH34TDN	¥64,190	¥71,300	¥57,800
1926×610×1840	1810×910	242541 MH36TDN	¥73,630	¥81,500	¥66,300

●付属品：イレーザー1個、マーカーペン（赤・黒）各1本
●質量：MH34TDN=19.9kg、MH36TDN=26.2kg ●ペントレー付

●壁掛無地ボード ●グリーン購入法適合商品 ●Nシリーズ（軽量タイプ）

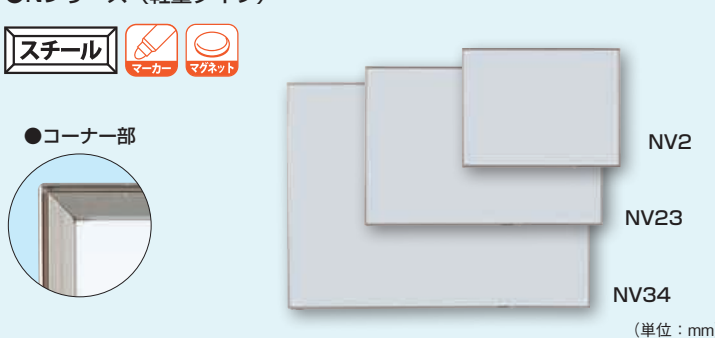

間口×高さ	品番	規定出荷数	質量	梱包数	価格(税抜)/枚	メーカー希望小売価格/枚	特価(税抜)/枚
600×450	242750 NV2	9枚	1.0kg	10	¥ 5,300	オープン	¥ 4,770
900×600	242751 NV23	5枚	2.8kg	5	¥ 9,080	オープン	¥ 8,180
1200×900	242752 NV34	3枚	5.2kg	1	¥17,590	オープン	¥15,900
1800×900	242753 NV36	2枚	7.7kg	1	¥25,230	オープン	¥22,800

●付属品：NV2=イレーザー付マーカーペン黒1本、壁面取付用吊具、ビス2本
NV23/34/36=イレーザー1個、マーカーペン黒1本、壁面取付用吊具、ビス2本
●材質=スチール、芯材=再生ブラ段

ホワイトボード

2025総合・Webカタログ
1667-1669
ページをご覧ください
(株)馬印

●ホーローホワイトボード

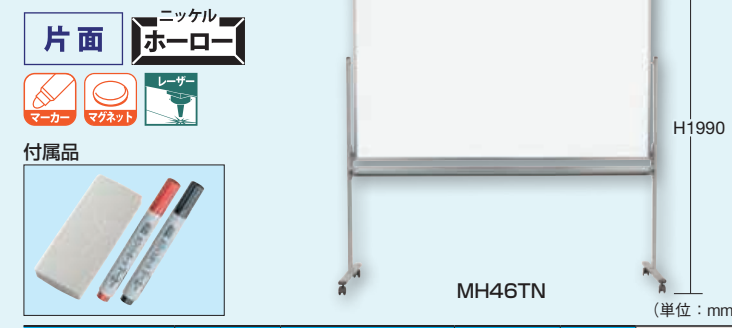

間口×奥行×高さ	板面サイズ	品番	価格(税抜)	メーカー希望小売価格	特価(税抜)
1926×610×1990	1810×1210	242588 MH46TN	¥111,730	¥115,300	¥100,600
2526×610×1990	2410×1210	242589 MH48TN	¥136,530	¥140,700	¥122,900

●付属品：イレーザー1個、マーカーペン（赤・黒）各1本
●質量：MH46TN=約29.3kg、MH48TN=約36.2kg ●ペントレー付

●ホーローホワイトボード

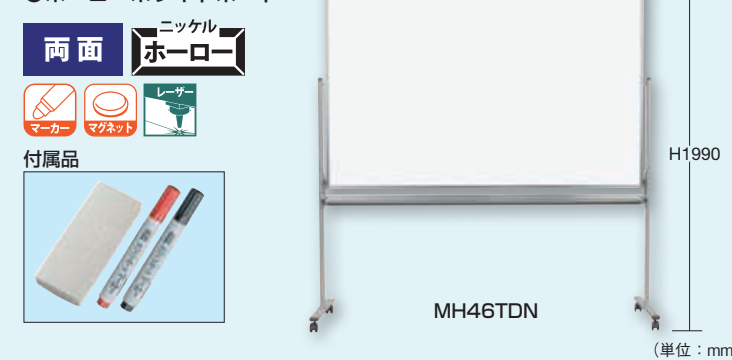

間口×奥行×高さ	板面サイズ	品番	価格(税抜)	メーカー希望小売価格/枚	特価(税抜)
1926×610×1990	1810×1210	242590 MH46TDN	¥143,420	¥148,000	¥129,100
2526×610×1990	2410×1210	242591 MH48TDN	¥175,190	¥180,800	¥157,700

●付属品：イレーザー1個、マーカーペン（赤・黒）各1本
●質量：MH46TDN=約31.2kg、MH48TDN=約39.1kg ●ペントレー付

●MAJIシリーズ

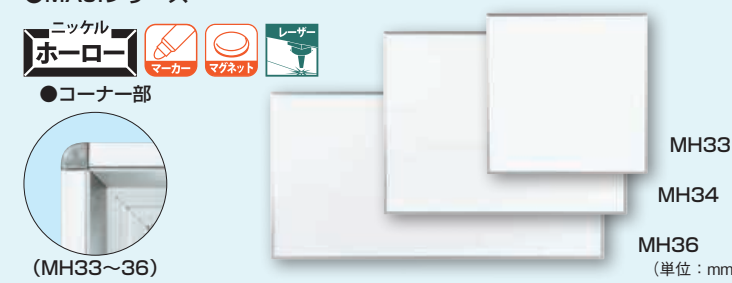

間口×高さ	品番	規定出荷数	質量	価格(税抜)/枚	メーカー希望小売価格/枚	特価(税抜)/枚
910× 910	242545 MH33	2枚	7.5kg	¥22,530	¥23,800	¥20,300
1210× 910	242546 MH34	2枚	9.4kg	¥25,730	¥27,200	¥23,200
1510× 910	242547 MH35	2枚	12.1kg	¥35,580	¥37,600	¥32,100
1810× 910	242548 MH36	2枚	14.1kg	¥35,960	¥38,000	¥32,400
1810×1210	242550 MH46	1枚	20.5kg	¥66,350	¥69,100	¥59,800
2410×1210	242549 MH48	1枚	27.5kg	¥84,020	¥87,500	¥75,700

●付属品：MH33/34/35/36=イレーザー1個、マーカーペン（赤・黒）各1本、壁面取付用吊具2個、ビス2本
MH46/48=イレーザー1個、マーカーペン（赤・黒）各1本
●材質：板面=ホーロー製ホワイトボード、枠=アルミ

PCやプリンタなど周辺機器の設置に便利。

●パソコンラック ●組立式

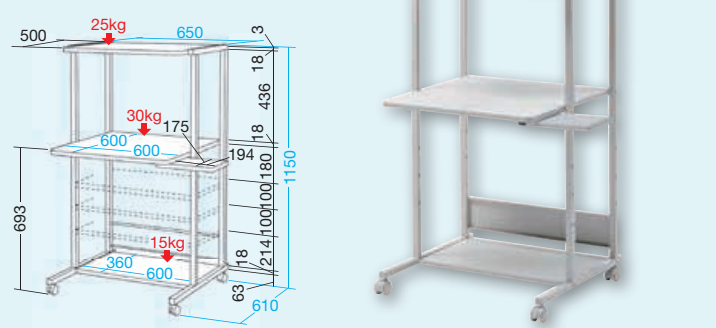

間口×奥行×高さ	品番	質量	価格(税抜)	メーカー希望小売価格	特価(税抜)
650×610×1150	242374 RAC-EC37N	16.8kg	¥20,300	¥25,000	¥18,300

●材質：天板=木製(パーティクルボード)+メラミン化粧板、フレーム=スチール(エポキシ樹脂粉末塗装)、マウステーブル=ABS樹脂(布貼り)、キャスター=ナイロン
●カラー：ライトグレー ●付属品：スライド式マウステーブル ●↓数字は耐荷重

●ハイスタンド ●組立式 ●運賃別途

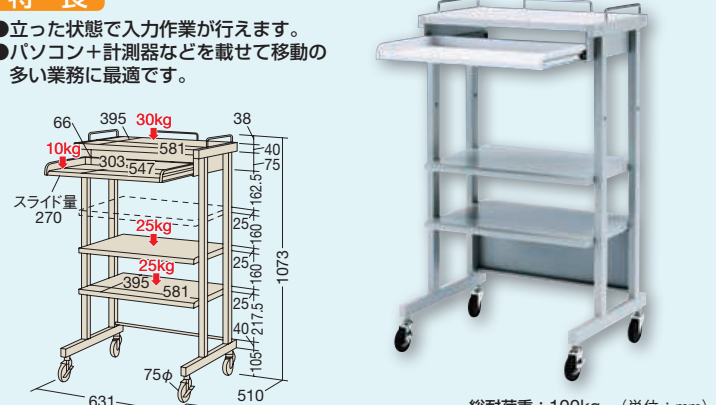

間口×奥行×高さ	品番	質量	価格(税抜)	メーカー希望小売価格	特価(税抜)
631×510×1073	241888 RAC-317NK	18.5kg	¥52,000	¥52,000	¥46,800

●材質：キーボードテーブル=樹脂成形品、フレーム=スチール(エポキシ樹脂粉末塗装)
●↓数字は耐荷重

●高耐荷重SOHOラック ●組立式 ●運賃別途

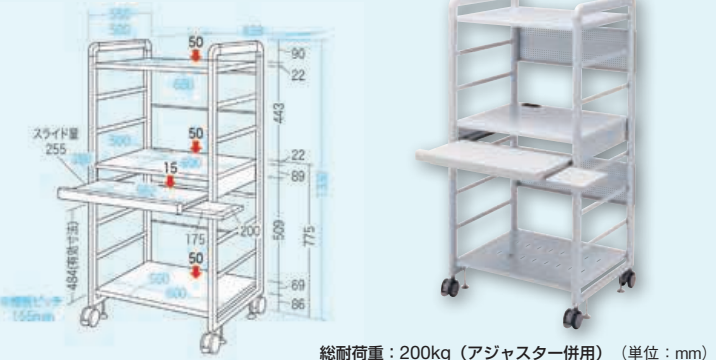

間口×奥行×高さ	品番	質量	価格(税抜)	メーカー希望小売価格	特価(税抜)
638×550×1330	241900 RAC-S600M	37.6kg	¥81,000	¥81,000	¥72,900

●材質：棚板・フレーム=スチール(エポキシ樹脂粉末塗装)、キーボードスライダー・マウステーブル=木製(パーティクルボード+メラミン化粧板)
●カラー：ライトグレー ●↓数字は耐荷重

パソコンラック

2025総合・Webカタログ
1678
ページをご覧ください
サンワサプライ(株)

●パソコンラック ●組立式

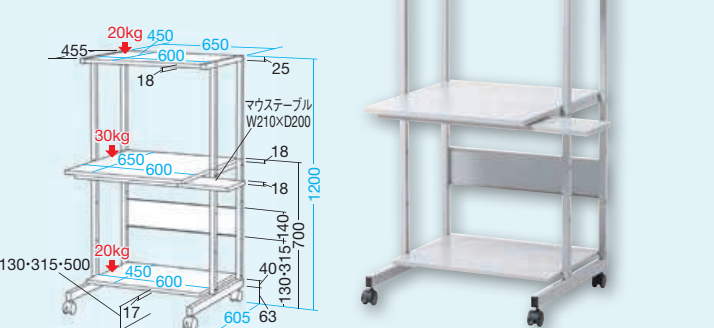

間口×奥行×高さ	品番	質量	価格(税抜)	メーカー希望小売価格	特価(税抜)
650×605×1200	242371 RAC-EC73	20.7kg	¥25,930	¥32,000	¥23,400

●材質：天板・上棚=木製(パーティクルボード)+メラミン化粧板、フレーム・下棚=スチール(エポキシ樹脂粉末塗装)
●カラー：ライトグレー ●付属品：スライド式マウステーブル ●↓数字は耐荷重

●FAラック ●組立式 ●運賃別途

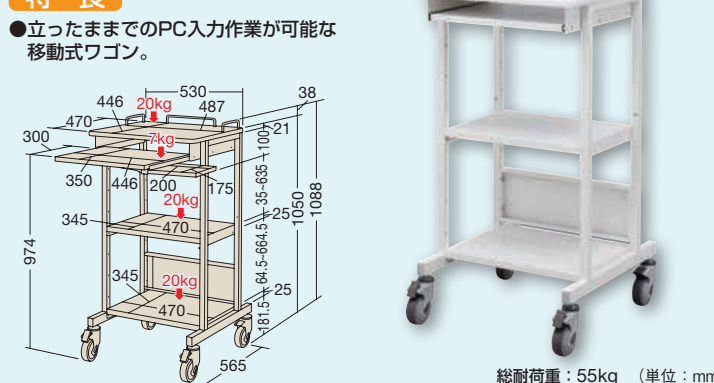

間口×奥行×高さ	品番	質量	価格(税抜)	メーカー希望小売価格	特価(税抜)
530×565×1088	241886 RAC-FA3	20.5kg	¥92,000	¥92,000	¥82,800

●材質：天板=木製(パーティクルボード+メラミン化粧板)、フレーム・棚板=スチール(エポキシ樹脂粉末塗装)、マウステーブル=ABS樹脂(布貼り)
●カラー：ホワイト ●付属品：スライド式マウステーブル ●↓数字は耐荷重

●ハイタイプ

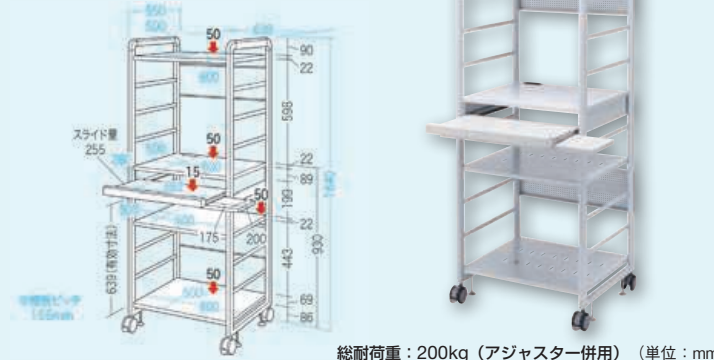

間口×奥行×高さ	品番	質量	価格(税抜)	メーカー希望小売価格	特価(税抜)
638×550×1640	241901 RAC-S600H	43.0kg	¥91,000	¥91,000	¥81,900

●材質：棚板・フレーム=スチール(エポキシ樹脂粉末塗装)、キーボードスライダー・マウステーブル=木製(パーティクルボード+メラミン化粧板)
●カラー：ライトグレー ●↓数字は耐荷重